

この度は、当社の商品をご購入いただきまして誠にありがとうございます。本商品のご使用前に、この説明書をよくお読みいただき、正しくお使いください。また、お読みになった後はいつでもご覧になれるよう、大切に保管してください。

部品の確認

部品の種類と数をお確かめください。

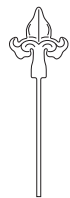

A. トップ飾り : 1個



B. アーチパネル上部 (右) : 1個



C. アーチパネル上部 (左) : 1個



D. アーチパネル下部 (右) : 1個



E. アーチパネル下部 (左) : 1個



F. サイドパネル上部 (右) : 1個

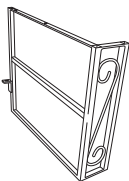

G. サイドパネル上部 (左) : 1個

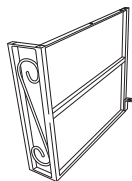

H. サイドパネル中部 (右) : 1個

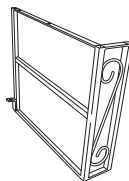

I. サイドパネル中部 (左) : 1個

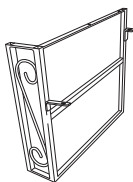

J. サイドパネル下部 (右) : 1個

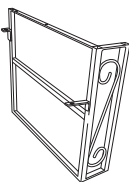

K. サイドパネル下部 (左) : 1個

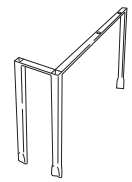

L. 杭 (右) : 1個

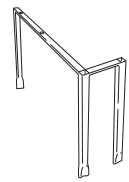

M. 杭 (左) : 1個

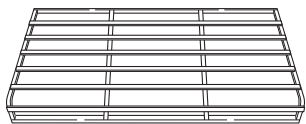

N. ベンチ座板 : 1個

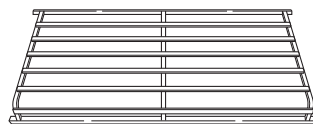

O. ベンチ背もたれ : 1個

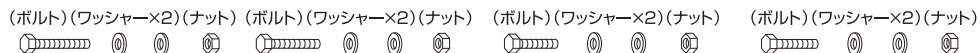

P. ボルトセット (長) : 4組

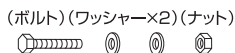

Q. ボルトセット (中) : 4組



R. ボルトセット (短) : 2組



S. ボルトセット (微) : 42組

▲ 使用上のご注意

ここに書かれた内容は、あなたや他の人への危害や損害を未然に防ぐための重要な内容です。安全にお使いいただくために、必ずお守りください。

- 商品の組み立て、設置、施工等については必ず本取扱説明書に従って行ってください。
- 危険な場所や通行の邪魔になると思われる場所での使用はおやめください。
- 運動具やお子様の遊具等、目的以外の使用や改造はしないでください。破損や事故の原因になります。
- すき間に手や指を入れないでください。
- 床に小石や砂利の多い場所や、傾斜や段差のある不安定な場所では使用しないでください。
- 風の強い場所、高い所で使用しないでください。強風時に倒れたり、落下すると危険です。
- 火気の近くや高温になる場所では使用しないでください。熱の影響により、商品の变形や火災の原因になります。
- 強い振動、衝撃のある所で使用しないでください。
- 床にキズがつく場合がありますので、移動の際は引きずらないようにしてください。
- 組立手順に従い、すべてのボルト、ナットを確実に締めてください。ボルト、ナットがゆるんだままで使用すると危険です。(定期的にゆるみがないか点検してください)
- ボルト、ナット取付時、必要以上に締めないでください。
- 施工完了後にボルト、ナットのゆるみがないか再点検し、施工の汚れを取り除いてください。
- 組み立ての際は、手や指を挟まないよう十分ご注意ください。
- 組み立て後、2~3カ月ごとにボルト、ナットがゆるんでいないか確かめてください。
- 安全のため組み立ては2人以上で行ってください。
- 組み立て、施工は平地で行ってください。
- 座面の上に立つ、座面以外の所に座るなど、目的以外の使用はしないでください。ガタツキや転倒の原因となり危険です。
- 破損や事故の原因となりますので、引きずったり、荷重がかかった状態で移動しないでください。
- 転倒するとたいへん危険です。安定した場所に設置してください。杭の部分を地中に埋め、確実に固定する等、転倒防止処置をしてからご使用ください。
- 無理な荷重をかけないでください。
- 組み立てが完成すると移動が困難になります。設置する場所を確定させてから、組み立ててください。
- 風の強い場所に施工される場合には、特に杭の固定を確実に行ってください。転倒などの事故の原因になります。

使用推奨期間	ご理解ください
1年	<ul style="list-style-type: none"> ●使用環境が特に悪い地域で使用する場合は、使用期間が短くなる場合があります。 ●定期的に適切なメンテナンスを行うことで、使用推奨期間より長くお使いいただけます。 ●使用推奨期間は保証期間ではありませんので、ご理解ください。 ※使用推奨期間とは、一般家庭で使用する場合、安全に使用していただける期間です。塗装、表面材の劣化を保証する期間ではありません。また、使用上の注意をよくお読みいただき、正しくお使いください。

- ◆部品の形状、仕様等が、出荷時期によって、予告なく若干変更される場合があります。ご了承ください。
- ◆ご不要になった商品は、地域の条例等に従って正しく処分してください。

株式会社タカショー

本社 〒642-0017 和歌山県海南市南赤坂20-1
TEL. 073-482-4128 (代) FAX. 073-486-2560 (代)

お客様サービスセンター

通話料無料 0120-51-4128

受付時間/月~金 AM9:00~PM5:00 (祝日は除く)

▲ 使用上のご注意

- フレームに植物以外の物を吊り下げないでください。
- 商品が破損した場合は、すぐに修理等を完全に行ってください。破損したままで使用していると事故の原因となります。
- ぶらさがったり、よじかかったり、のぼったりしないでください。特にお子様が遊ばないように注意してください。



ご理解ください

- この商品は一般家庭での使用を目的としたものです。公共および商業施設での使用はご遠慮ください。
- 素材の性質上、サビや劣化、退色は避けられません。
- 紫外線の影響により、使用中に塗装が変色する場合があります。
- 屋外で使用される際、紫外線などにより劣化が進みますので、定期的にメンテナンスすることをおすすめします。また破損、割れが確認された場合、事故防止のため、処分してください。(地域の条例等に従って正しく処分してください)
- 表面のザラザラ感はデザインの一部です。
- ハンドメイド商品のため、色および形状等がバラつく場合があります。
- 本商品は塗装をしておりますが、設置場所の環境(塩害を受けやすい沿岸部付近、車の排気ガスを受けやすい場所)により、変色や腐食の進行を早めることがあります。また、接合部や小さなキズから錆びることがあります。

定期点検・お手入れ時のご注意

汚れを落とすとき

- 日常のお手入れは、乾いたやわらかい布でからぶきしてください。
- 著しい汚れを落とす場合は、うすめた中性洗剤を使用してください。

メンテナンスについて

- 安全のため、定期的にガタツキやボルト、ナットにゆるみがないか確認してご使用ください。
- サビを防ぐため粉体塗装をしていますが、小さいキズなどを発見した場合は、市販の塗料で補修することをおすすめします。
- 塗装される場合は、その塗料の使用説明に従って、風通しの良い場所(屋外など)で換気に注意して作業を行ってください。
- 塗装をする際は、ゴミ、汚れなどを落としてください。
- 長くお使いいただくためには、定期的なメンテナンスをおすすめします。

組立方法

- ※ 必要工具: 手締め用のスパナをご用意ください。
- ※ 平坦な場所で、空き箱を下に敷いてから組み立てるとキズつきません。

1 トップ飾り部分とアーチ部分を組み立てます

- ① アーチパネル上部・右(B)と、アーチパネル上部・左(C)で、トップ飾り(A)を挟むようにして、ボルトセット・短(R)で仮留めします。(計2カ所)(図①参照)
- ② アーチパネル上部・右(B)とアーチパネル上部・左(C)を、ボルトセット・微(S)で仮留めします。(計2カ所)(図②参照)
- ③ アーチパネル上部・右(B)とアーチパネル下部・右(D)を、アーチパネル上部・左(C)とアーチパネル下部・左(E)を、それぞれボルトセット・微(S)で仮留めします。(左右各4カ所計8カ所)(図③参照)

図①

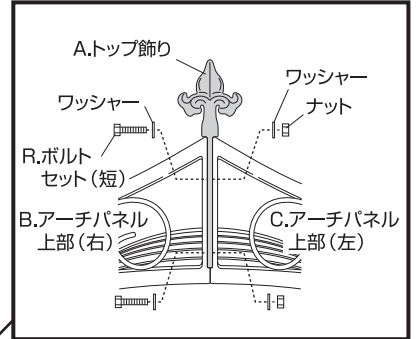

図②

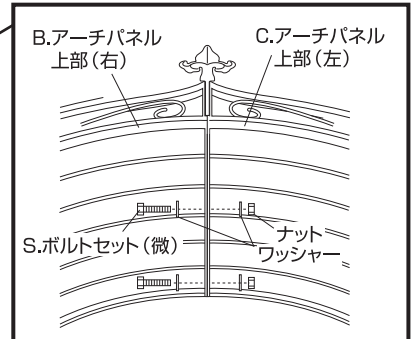

図③

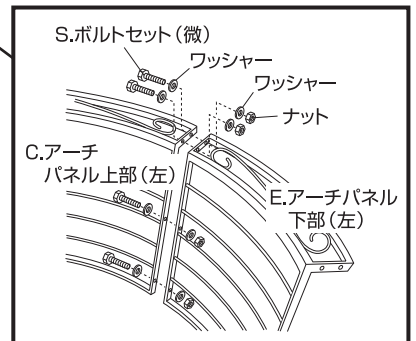

アーチ部分全体組み立て図

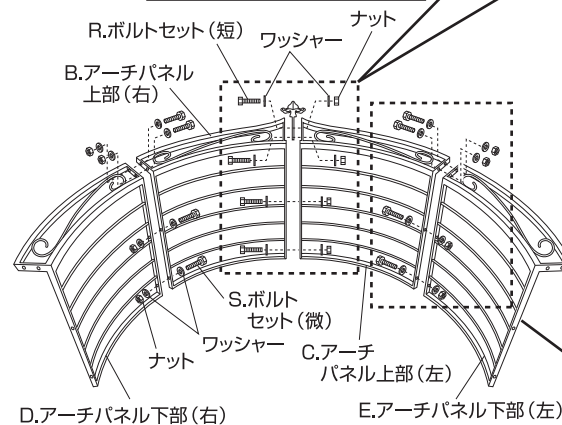

アーチ部分組み立て完成図

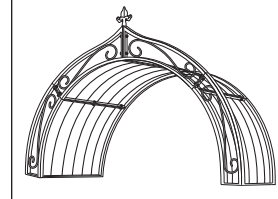

組立方法

2 サイドパネルと杭を組み立てます

①と同じ手順で、サイドパネル上部(左右)、サイドパネル中部(左右)、サイドパネル下部(左右)、杭(左右)を、ボルトセット・微(S)で仮留めます。(計4カ所)

ポイント

各サイドパネルの見分け方はL型アングルの付いている位置で見分けることができます。

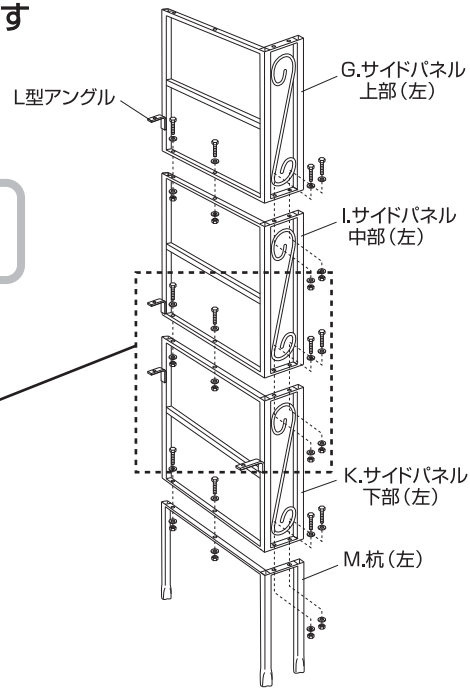
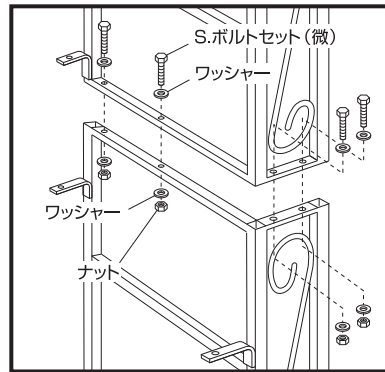

3 アーチ上部とサイドパネルを連結します

①で組み立てたアーチ上部と、②で組み立てた左右のサイドパネルをボルトセット・微(S)で仮留めます。

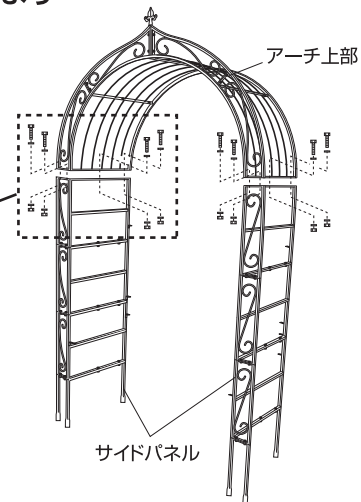
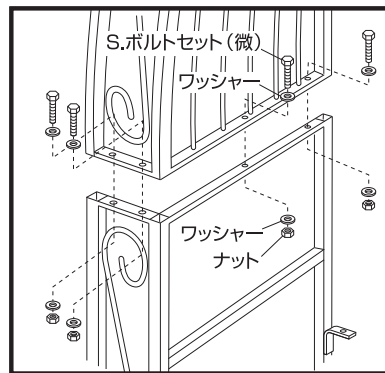

組立方法

4 ベンチ背もたれを取り付けます

ベンチ背もたれ(O)をアーチの間に取り付け、サイドパネル上部(左右)、サイドパネル中部(左右)にあるL型アングルにボルトセット・中(Q)で仮留めます。(計4カ所)

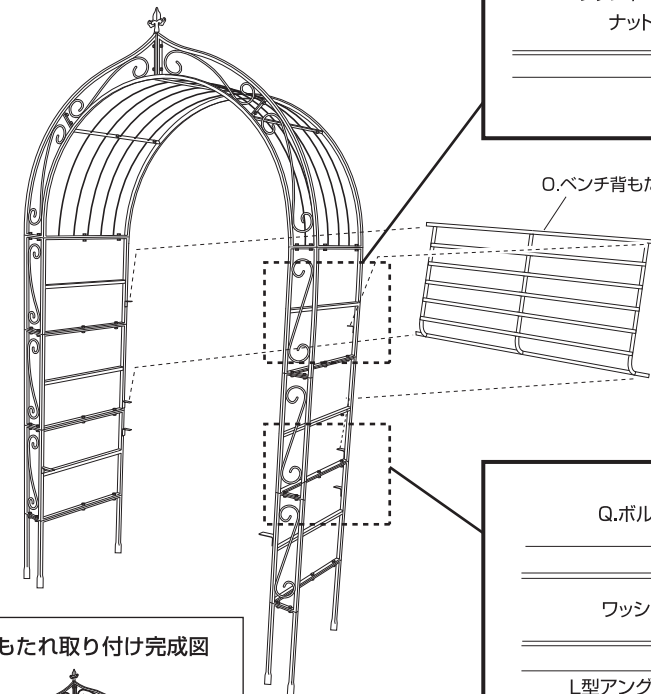
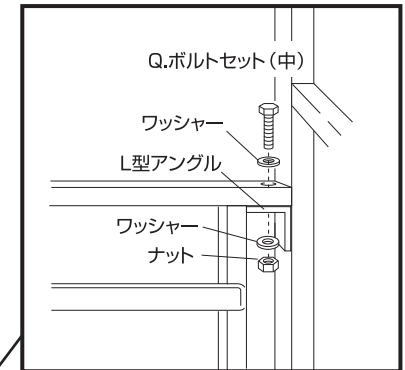

背もたれ取り付け完成図

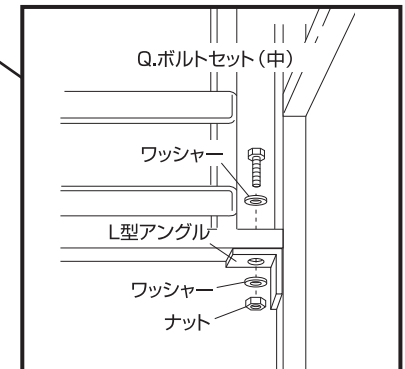

組立方法

5 ベンチ座板を取り付けます

ベンチ座板(N)をアーチの間に取り付け、サイドパネル下部(左右)にあるL型アングルにボルトセット・長(P)で仮留めします。
(計4カ所)

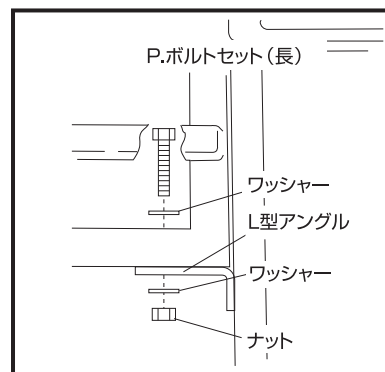
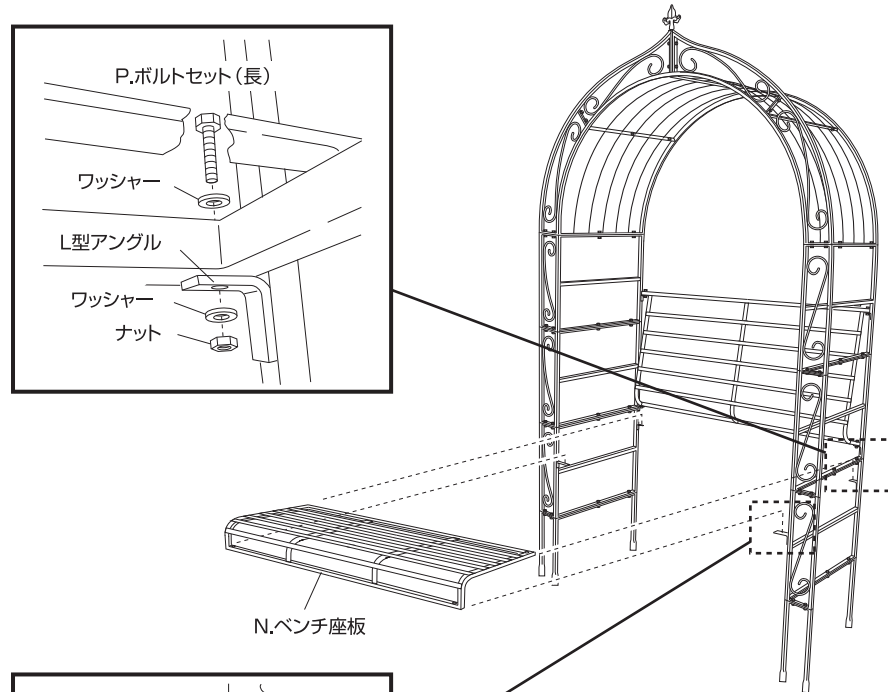

組立方法

6 ボルト、ナットを本締めします

全体のバランスを確認し、すべてのボルト、ナットを本締めします。



完成図

7 杭部の埋込方法

杭部が約30cm埋設できるような穴を掘り、次にアーチを設置して、埋めて固定させてください。

①穴を掘る

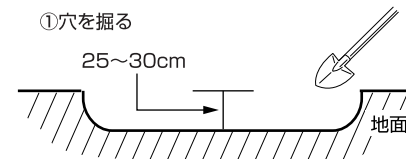

②アーチを設置して、穴を埋める

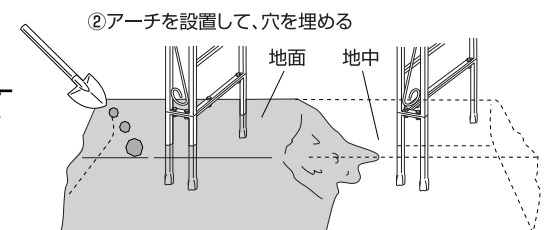

45×100mm
チェアー

GSTY-22

品質表示

寸法 (mm)	約幅1300×奥行500 ×高さ2360
座面の高さ (mm)	約430
構造部材	金属(鋼)
表面加工	粉体塗装
張り材	金属(鋼)
原産国	中国
使用推奨期間	1年 ※詳しくは取扱説明書をご覧ください
△ 取扱上のご注意	
●転倒の恐れがあるため、本来の用途以外の目的で使用しないでください。 ●火気の近くや高温になる場所では使用しないでください。熱の影響により、商品の変形や火災の原因になります。 ●座面の上に立たないでください。転倒し、ケガをする恐れがあります。	

株式会社タカシヨー
和歌山県海南市南赤坂20-1 TEL.073-482-4128

Q-1412090-XA